

CHB

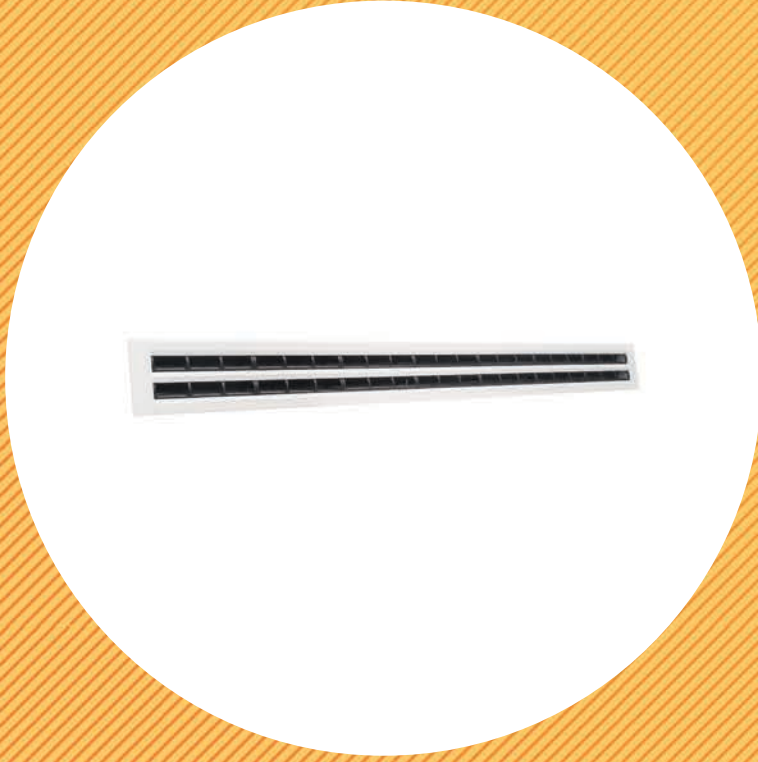

SLOT DİFÜZÖR

SLOT DIFFUSER

KESKLİMA

Tanım

CHB tipi slot difüzörler tavan uygulamaları için tasarlanmıştır. Uygulama gereksinimlerine bağlı olarak hava debisini ayarlamak ve hava dağılımını optimize etmek için aksesuarları ile birlikte dağıtıcı ve toplayıcı sistemlerde kullanılırlar.

Özellikler

Kanatları silindirik yapıda ve ayarlanabilir özelliktedirler. Kanat karakteristiği bakımından sabit efektif alanlı olup, yatay ve düşey atışlara uygundur. Yüksekliği 4 metreye kadar olan ortamlar için önerilirler. Önerilen sıcaklık farkı +/-10 °C'tır.

Malzemeler

Ekstrüze alüminyum profilden üretilmektedirler. Alüminyum profil malzemesi ETIAL-60 standardına uygundur.

Yüzey İşlemi

Ürün yüzey temizleme işlemini takiben elektrostatik toz boya ile standart %20 Parlak RAL 9010 rengine boyanmaktadır. İsteğe bağlı olarak diğer renkler uygulanabilir.

Description

The CHB type diffusers are designed for ceiling applications. They can be used for supply or extract air, together with the accessories required for various demands.

Properties

These diffusers have adjustable cylindrical blades. They are suitable for horizontal and angled throws, and are recommended for use with ceiling heights up to 4m, with a supply air temperature difference of (+/-) 10°C.

Materials

The frame is manufactured from ETIAL 60 norm aluminium profiles, and the cylindrical blades from black plastic.

Surface Treatment

The surfaces of the diffusers are first cleaned, then are painted electrostatically, with 20% gloss RAL 9010 (white) as standard, Other colours are also available upon request.

Aksesuarlar

Sürgü Damper

Uygulama gereksinimlerine göre hava debisini ayarlamak için ürünün arkasında kullanılır. Damper kanatları slotun ön yüzünden el ile ayarlanabilir. Çerçevesi ve kanatları TS 822 galvaniz sacdan imal edilir. Damper ışık yansımalarını engellemek için RAL 9005 (mat siyah) renge boyanır.

Plenum Kutu

Optimum atış karakteristiğini sağlamak için menfez arkasında kullanılır. Üstten veya yandan girişli üretilmektedir. İsteğe bağlı olarak bağlantı boğazı üzerine içten veya dıştan ayarlanabilen klapeli olarak üretilmektedir. Plenum kutusu 0,6 mm TS 822 galvaniz sacdan şekillendirilir. Üzerinde bulunan bağlantı elemanları ile asılarak monte edilir. Akustik yalıtım istenirse 6 mm kalınlığında mat siyah renkli NFAF akustik yalıtım kutu içerisine uygulanır.

Accessories

Sliding Damper

Depending on application characteristics, sliding blade damper can be installed on the back side of the slot diffuser. This damper can be operated by hand from the face of the diffuser.

Slider blade dampers are manufactured from TS 822 norm galvanized steel. To prevent reflection, they are painted RAL 9005 (matt black) as standard.

Plenum Box

The plenum box is used to achieve optimum throw characteristics. It has the inlet at one side. A damper is installed at the inlet, which can be operated internally, through a slot. The plenum boxes are made from 0.6 mm thick galvanized steel sheets and have 4 hanging brackets on the body. Optionally, a 6 mm thick NFAF acoustic foam can be installed inside the plenum box.

Ölçülendirme - Dimensions:

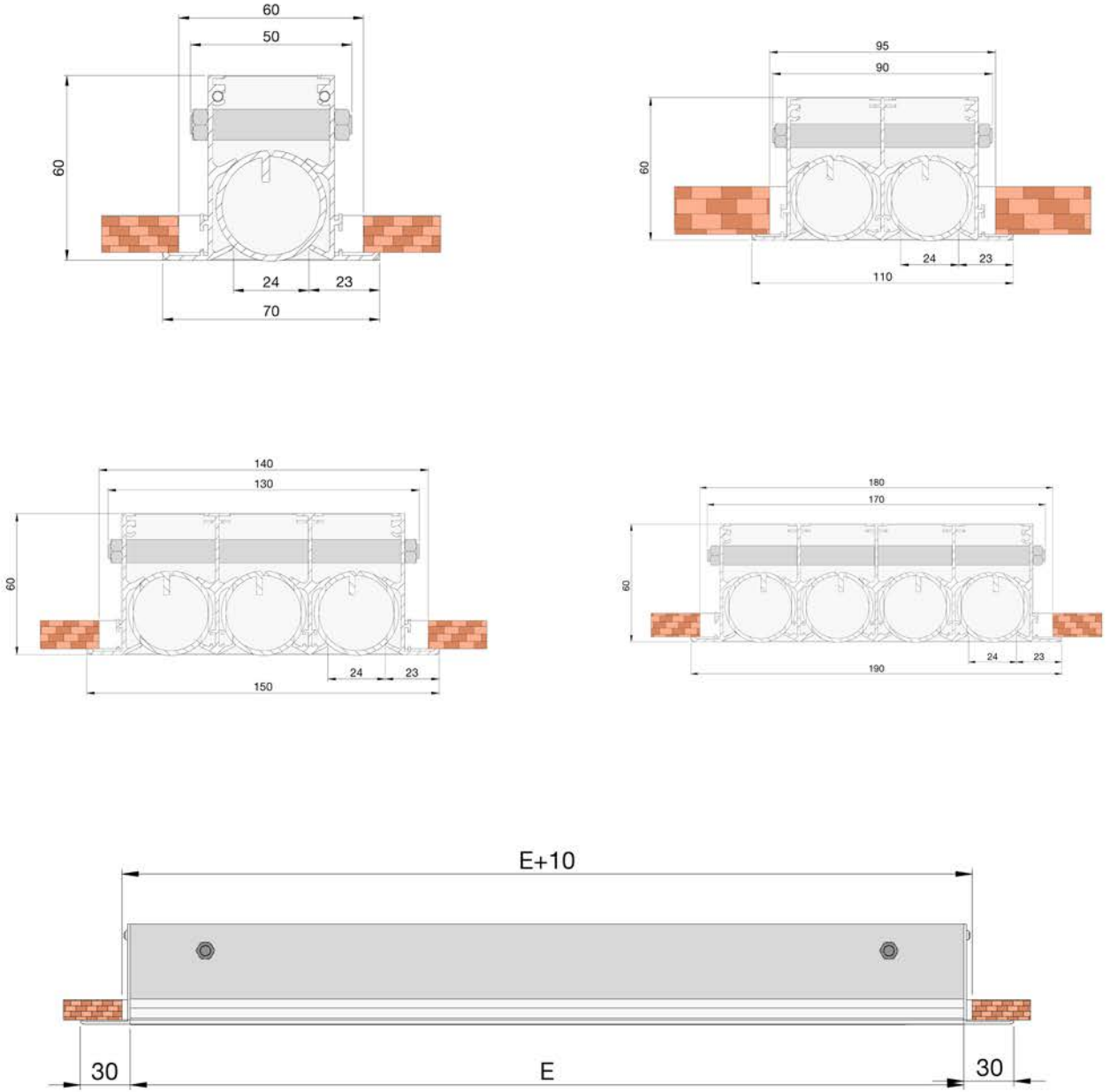

Standart Ölçüler - Dimensions

| E (mm) | 600 | 750 | 900 | 1050 | 1200 | 1350 | 1500 | 1650 | 1800 |
|--------|-----|-----|-----|------|------|------|------|------|------|
| | | | | | | | | | |

*Bunun dışındaki ölçüler için ürünün üretilebilirliği sorulmalıdır.

*For dimensions other than that, the product's manufacturability should be asked.

Plenum Kutusu - Plenum Box

1 Slot

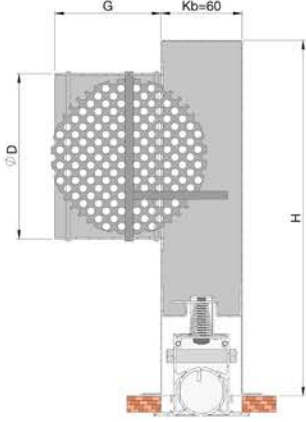

2 Slot

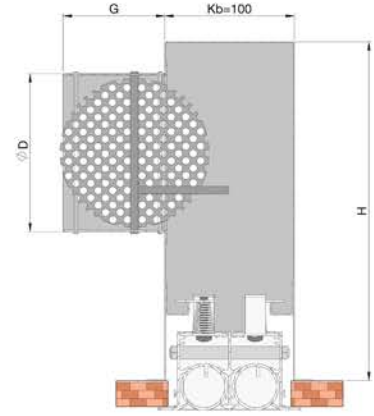

3 Slot

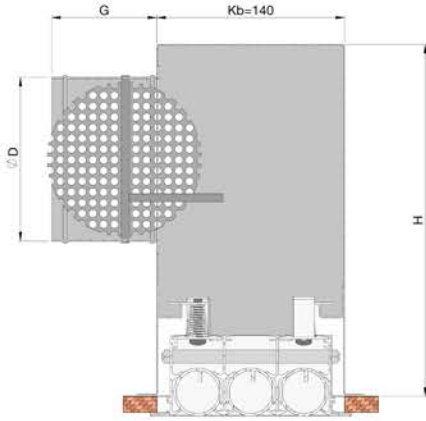

4 Slot

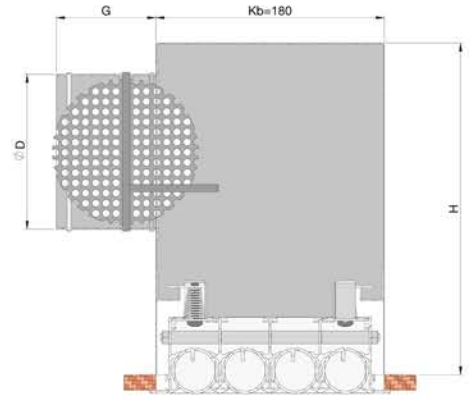

Plenum Kutusu Boyutu - Plenum Box Length: $KE=E+30$ Mm

| E | ≤900 | | 1000-1300 | | 1400-1600 | | 1700-1800 | | 1900-2000 | |
|---------------|---------|-----|-----------|-----|-----------|----|-----------|-----|-----------|-----|
| | φD | φG | φD | φG | φD | φG | φD | φG | φD | φG |
| 1 Slot | 142 x 1 | 80 | 150 x 1 | 80 | 117 x 2 | 80 | 117 x 2 | 80 | 130 x 2 | 80 |
| 2 Slot | 193 x 1 | 80 | 193 x 1 | 80 | 170 x 2 | 80 | 170 x 2 | 80 | 193 x 2 | 80 |
| 3 Slot | 219 x 1 | 110 | 219 x 1 | 110 | 193 x 2 | 80 | 193 x 2 | 80 | 219 x 2 | 110 |
| 4 Slot | 219 x 1 | 110 | 219 x 1 | 110 | 219 x 2 | 80 | 219 x 2 | 110 | 219 x 2 | 110 |

*Tüm ölçüler mm'dir - All dimensions in mm

Montaj - Installation

Ard Arda Montaj- Adjacent Installation Of Diffusers

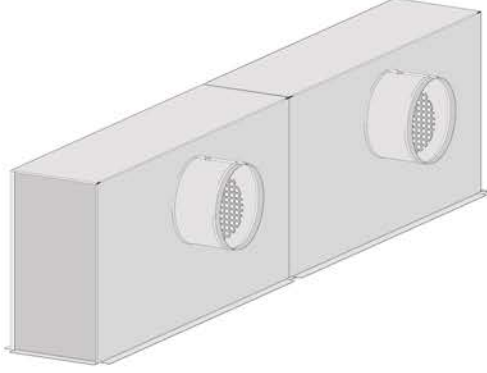

Mandallı Montaj – Detail Of Concealed Fixing

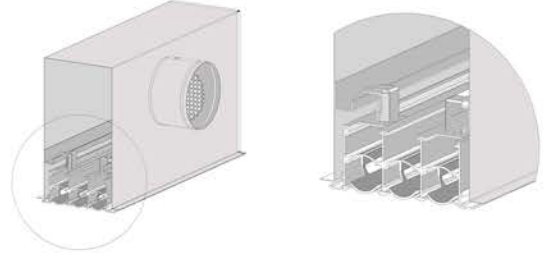

Tip 1 - Type 1

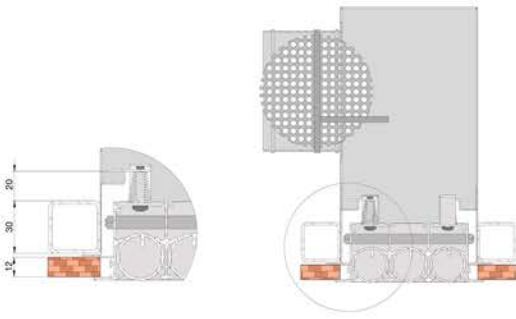

*12 mm tavan kalınlığına uygun olup farklı kalınlıklar için firmamızla bağlantı kurunuz.

*Suitable for 12 mm ceiling thickness. For other values please contact us.

Tip 2- Type 2

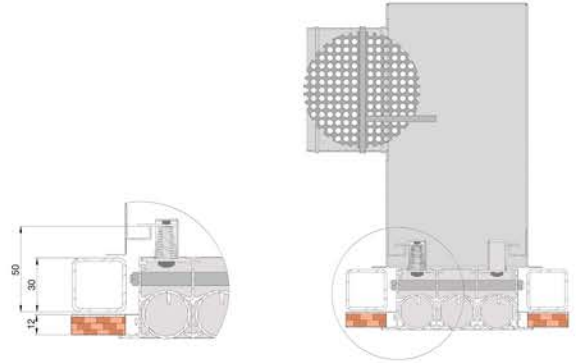

*12 mm tavan kalınlığına ve 30 mm taşıyıcı profile uygun olup farklı kalınlıklar için firmamızla bağlantı kurunuz.

*Suitable for 12 mm ceiling thickness and 30 mm carrier construction. For other values please contact us.

Özel Köşe Parçaları- Specially Mitered Parts

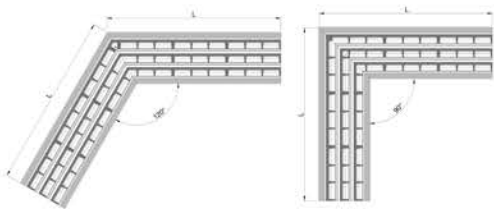

Hava Atış Yönleri - Air Discharge Options

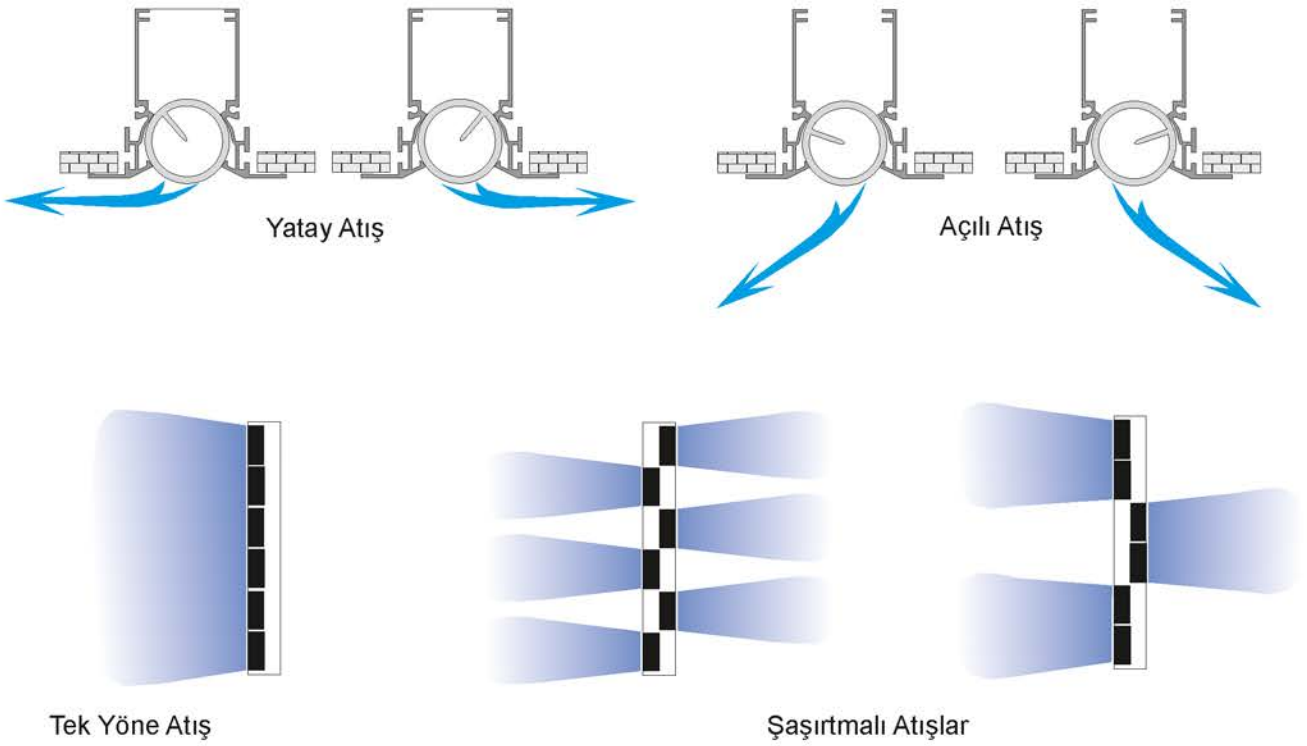

Teknik Verileri - Technical Data

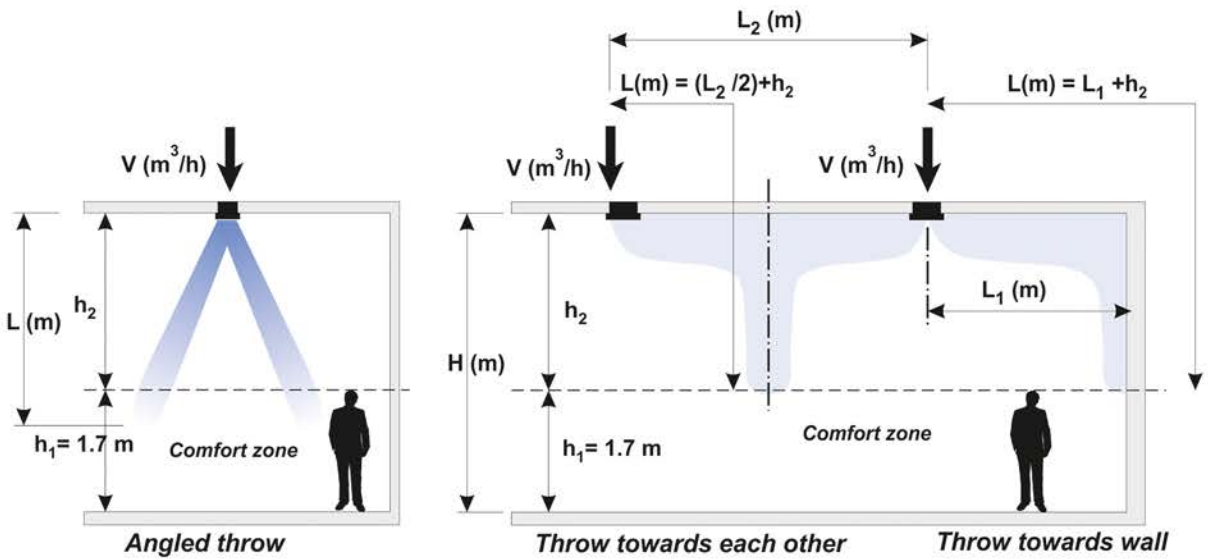

vertical heating, the air must penetrate till about 500 mm above floor level.

In cooling horizontal throws, velocity above the comfort zone must not exceed 0.25 m/s. The throw values in the graphs are based on this terminal velocity.

Throw towards wall

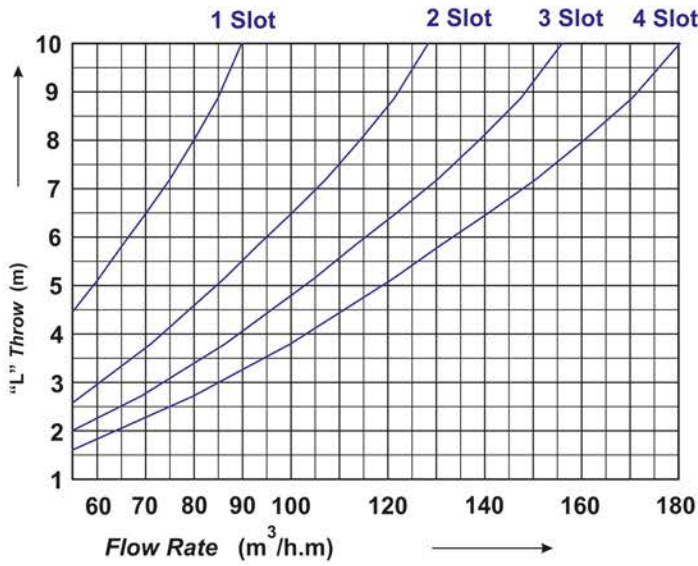

Pressure Loss (Pa)

Sound Power Level dB(A)

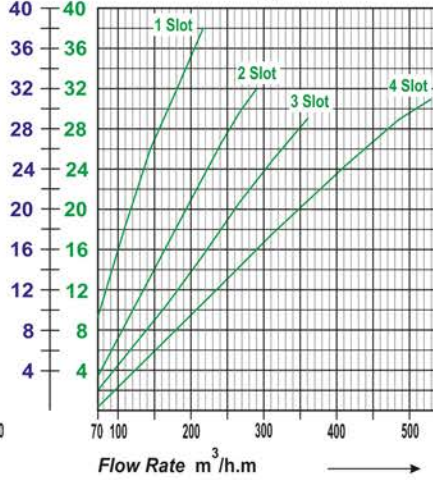
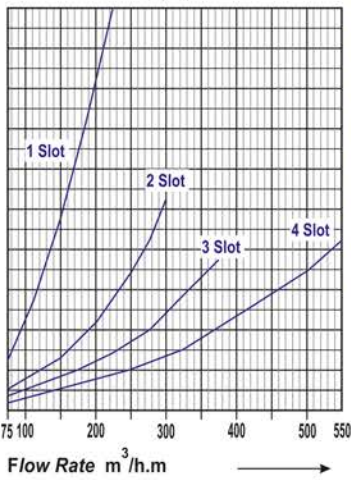

1 Slot

2 Slot

3 Slot

4 Slot

| E (mm) | Pressure Loss (Pa) | Sound P. Level dB(A) |
|--------|--------------------|----------------------|
| 600 | 0 | 0 |
| 750 | 0 | 0 |
| 900 | 0 | +2 |
| 1050 | +1 | +4 |
| 1200 | +2 | +6 |
| 1350 | +2 | +7 |
| 1500 | +3 | +9 |
| 1650 | +4 | +9 |
| 1800 | +6 | +10 |

| E (mm) | Pressure Loss (Pa) | Sound P. Level dB(A) |
|--------|--------------------|----------------------|
| 600 | 0 | 0 |
| 750 | +1 | +3 |
| 900 | +2 | +5 |
| 1050 | +3 | +7 |
| 1200 | +4 | +8 |
| 1350 | +6 | +10 |
| 1500 | +7 | +11 |
| 1650 | +8 | +12 |
| 1800 | +9 | +13 |

| E (mm) | Pressure Loss (Pa) | Sound P. Level dB(A) |
|--------|--------------------|----------------------|
| 600 | 0 | 0 |
| 750 | +1 | +1 |
| 900 | +1 | +3 |
| 1050 | +2 | +5 |
| 1200 | +3 | +7 |
| 1350 | +4 | +9 |
| 1500 | +5 | +10 |
| 1650 | +6 | +10 |
| 1800 | +7 | +11 |

| E (mm) | Pressure Loss (Pa) | Sound P. Level dB(A) |
|--------|--------------------|----------------------|
| 600 | 0 | 0 |
| 750 | 0 | 0 |
| 900 | +1 | +2 |
| 1050 | +2 | +4 |
| 1200 | +3 | +6 |
| 1350 | +3 | +7 |
| 1500 | +4 | +8 |
| 1650 | +5 | +8 |
| 1800 | +6 | +9 |

Throw towards each other

The graphs below indicate the distances L_2 , between two diffusers; in the case of throwing to each other, for a terminal velocity of 0.25 m/s just above the comfort zone. (H= installation height)

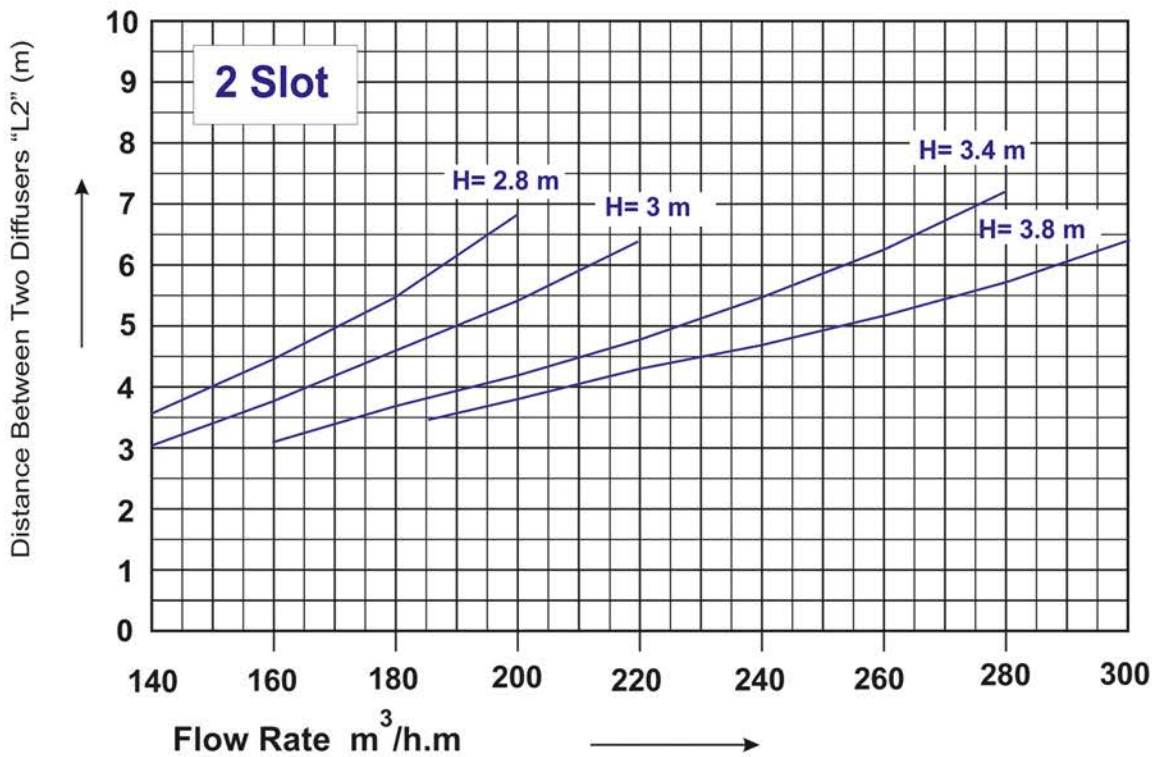
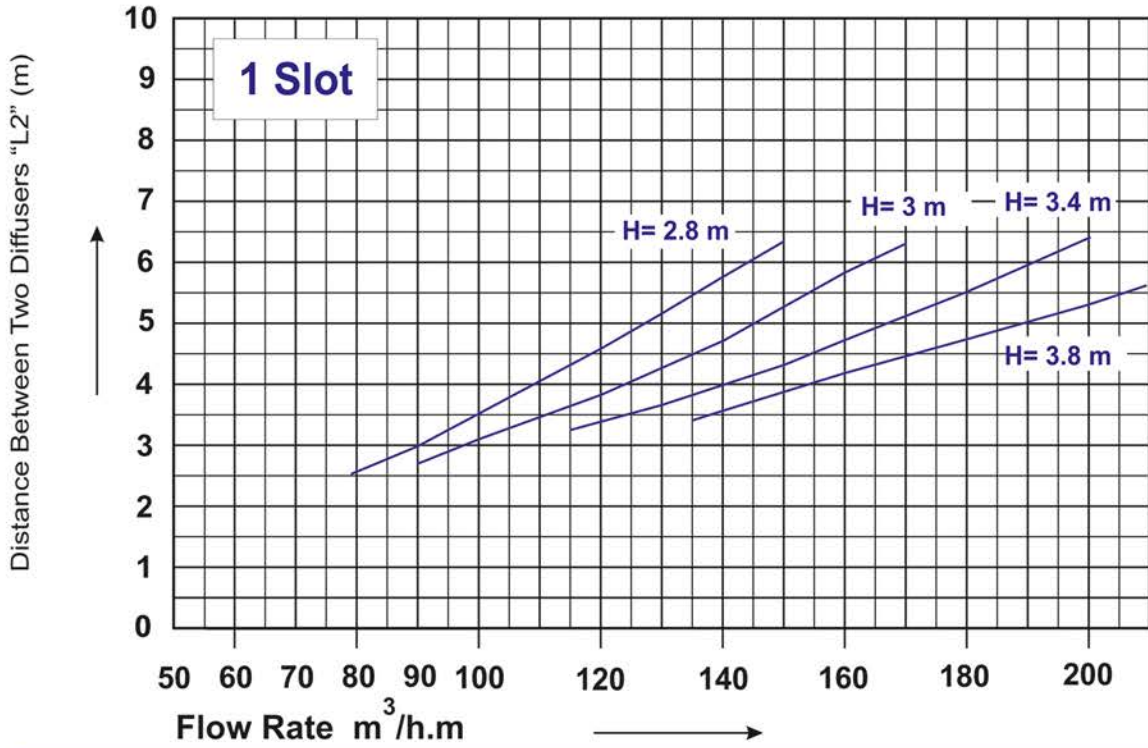

Throw towards each other

The graphs below indicate the distances L_2 , between two diffusers; in the case of throwing to each other, for a terminal velocity of 0.25 m/s just above the comfort zone. (H= installation height)

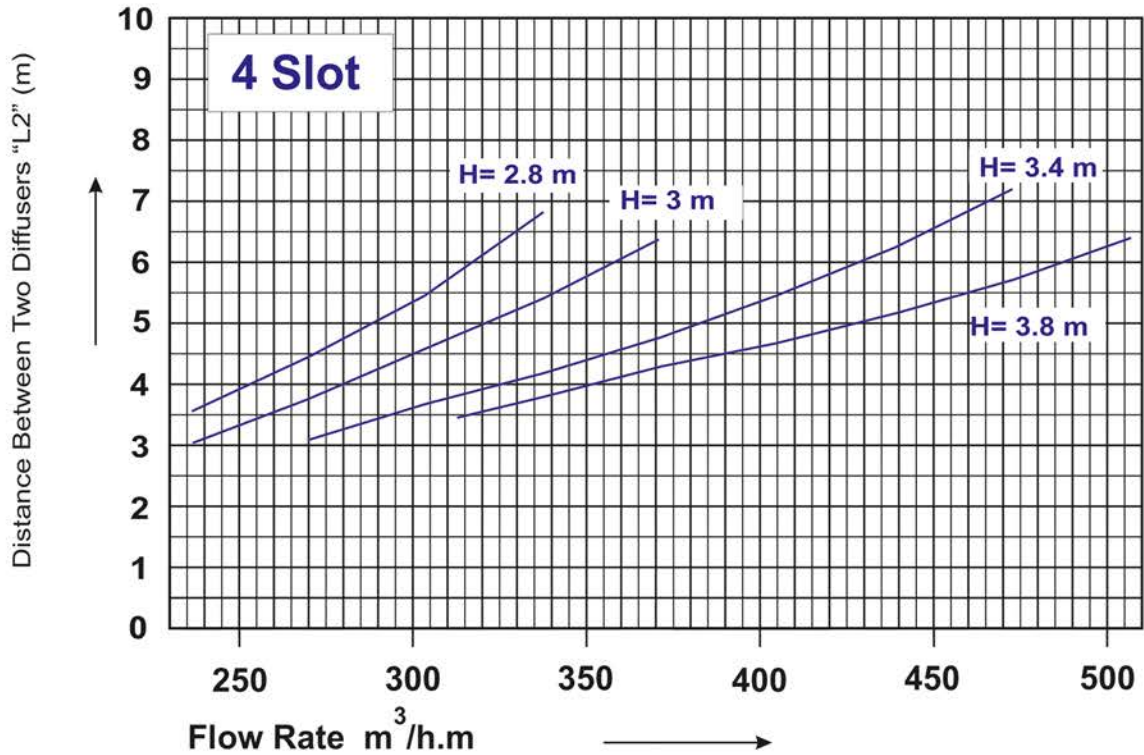
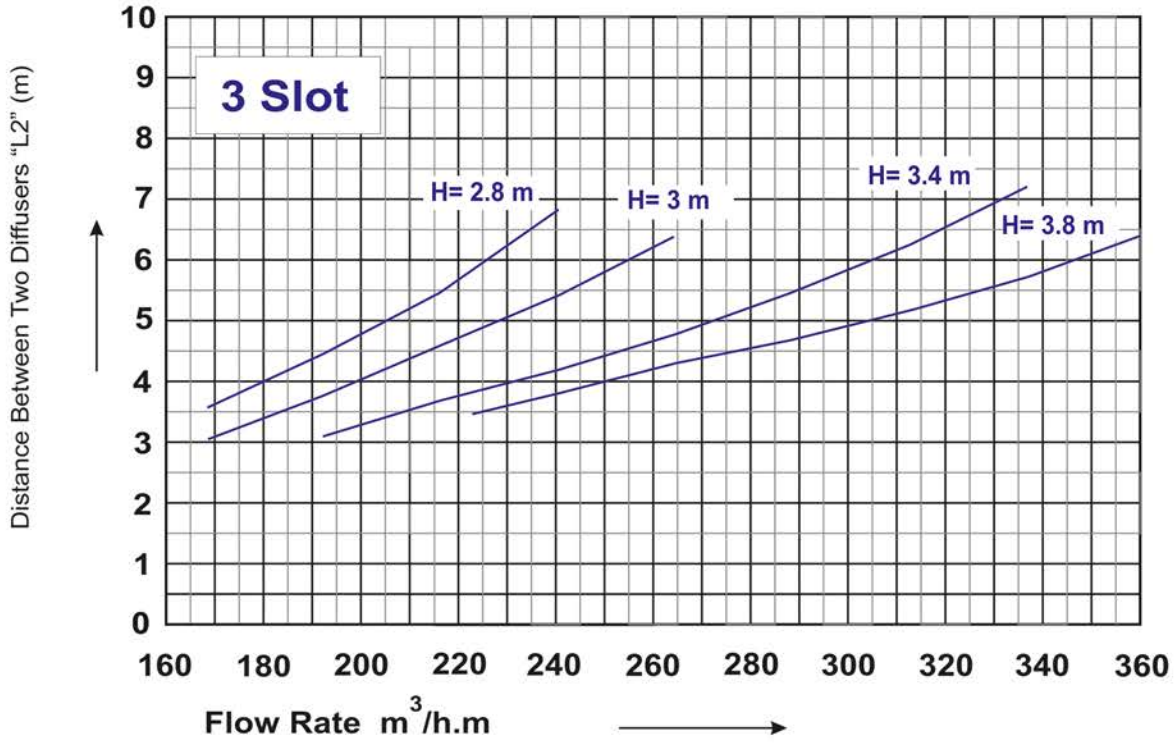

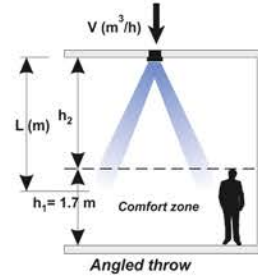

Vertical Penetration of Warm Air

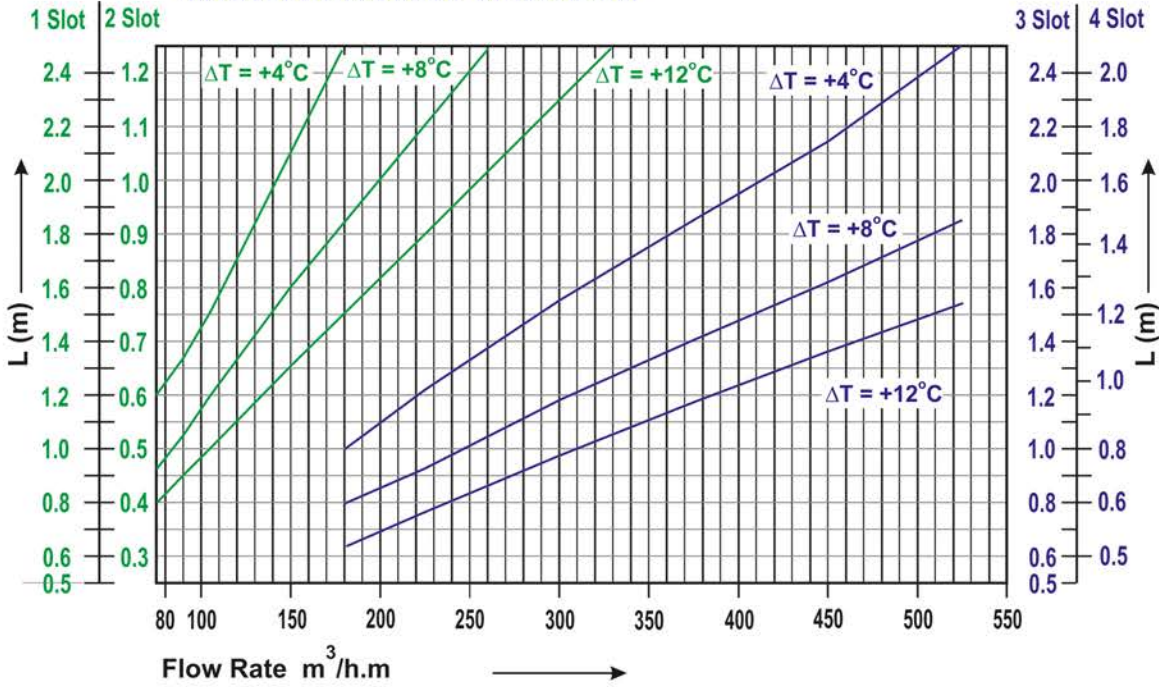

Sample Usage of Graphs

Vertical Penetration of Warm Air

ΔT : Temperature Difference (Supply - Ambient)

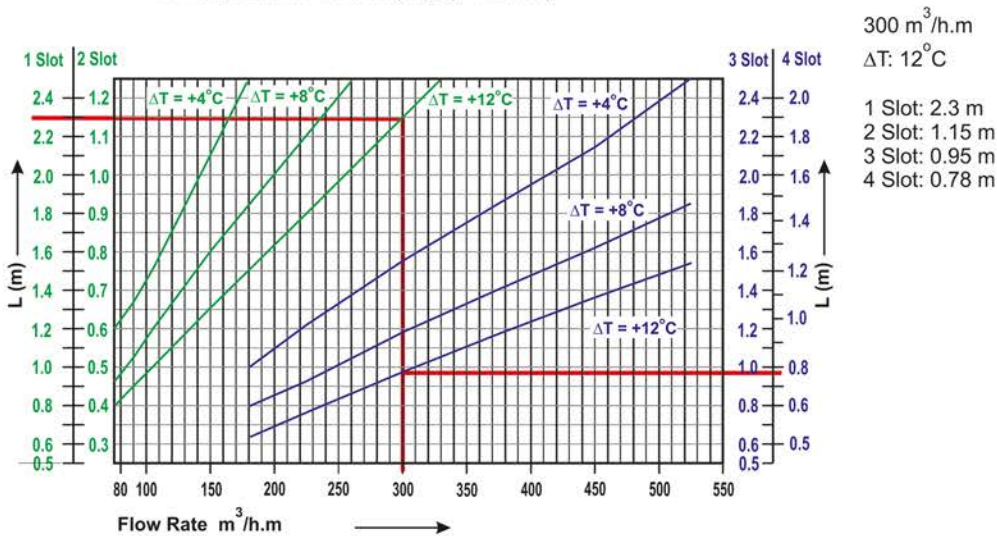

Duvara doğru atış

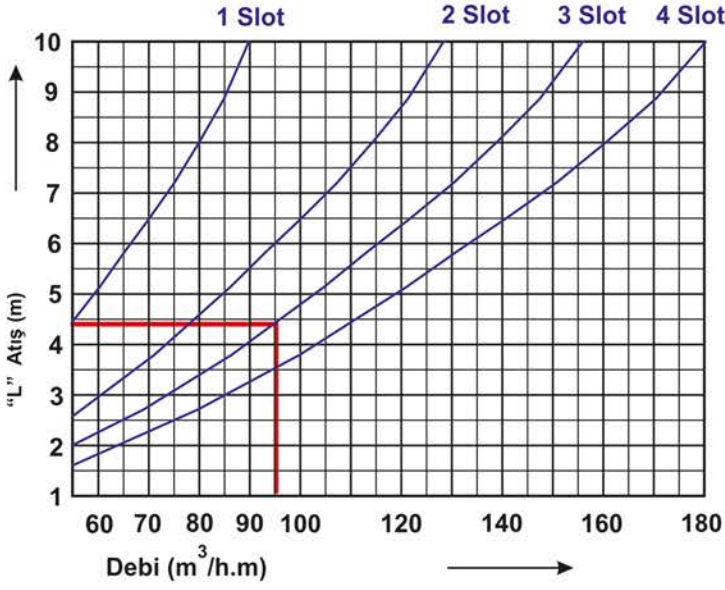

Veriler:

CHB 1050x3 Slot, 100 m³/h, 95 m³/h.m
Montaj yüksekliği: 3 m
h₂: 1.2 m

"L" Üfleme: 4.4 m
Konfor zonu üstünde 0.25 m/s hız için difüzörün duvardan 4.4 - 1.2 = 3.2 m mesafede olması gereklidir (L1).

Birbirine doğru atış

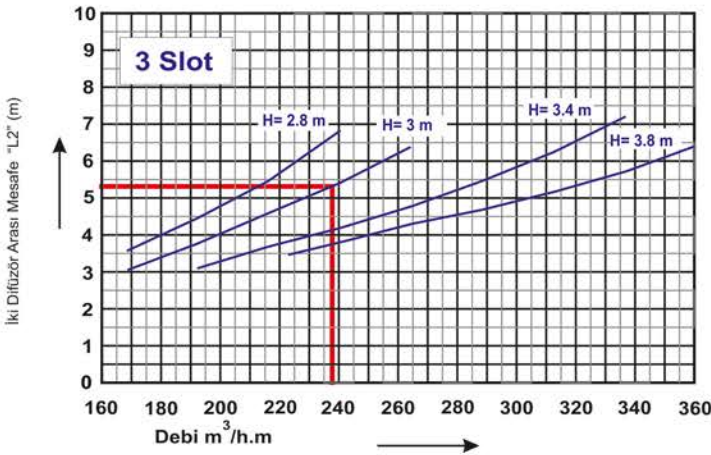

Veriler:

CHB 1050x3 Slot, 250 m³/h, 238 m³/h.m
Montaj yüksekliği: 3 m

"L2" : 6.2 m
Konfor zonu üstünde 0.25 m/s hız için difüzörler arası mesafenin 5.3 m olması gereklidir (L2).

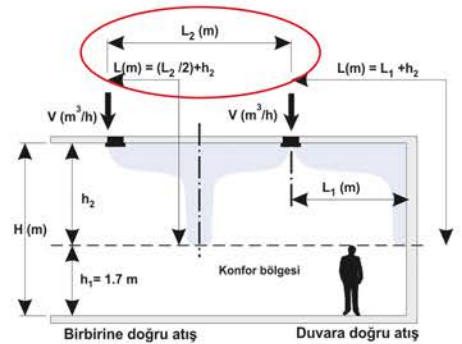

Sample Usage of Graphs

Pressure loss and sound power levels

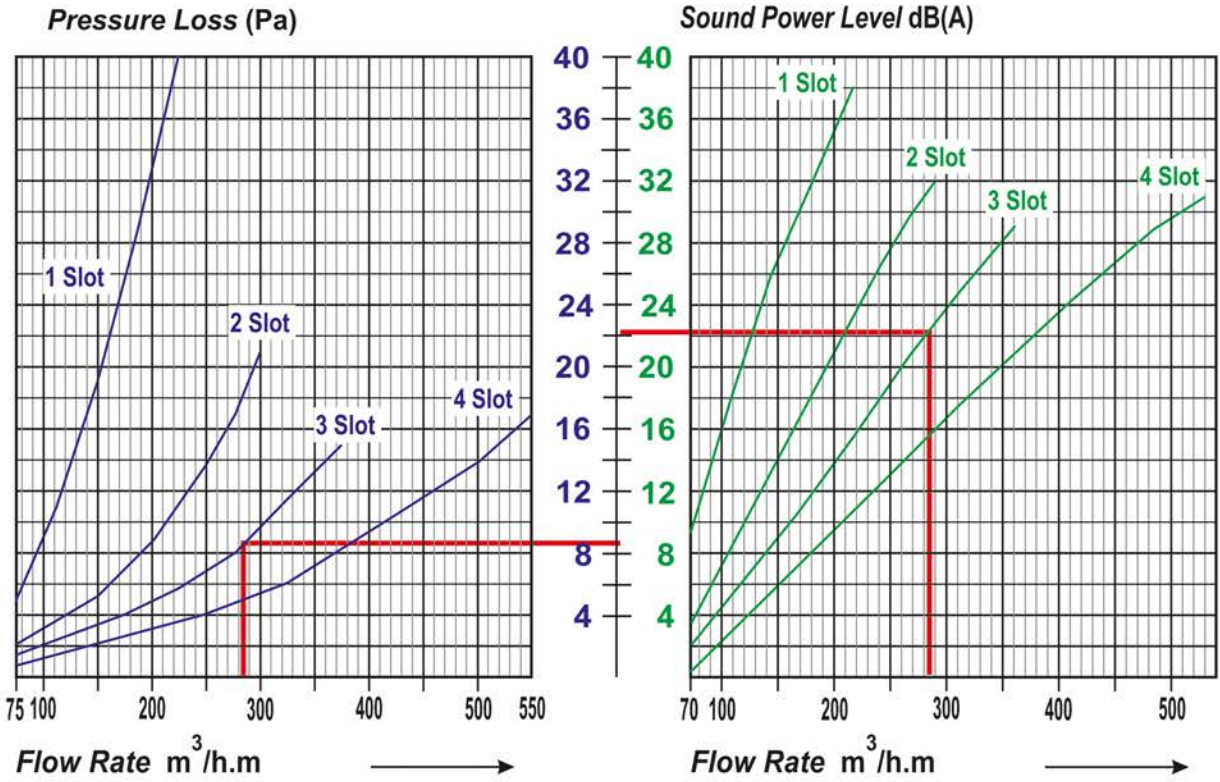

3 Slot

| E (mm) | Pressure Loss (Pa) | Sound P. Level dB(A) |
|--------|--------------------|----------------------|
| 600 | 0 | 0 |
| 750 | +1 | +1 |
| 900 | +1 | +3 |
| 1050 | +2 | +5 |
| 1200 | +3 | +7 |
| 1350 | +4 | +9 |
| 1500 | +5 | +10 |
| 1650 | +6 | +10 |
| 1800 | +7 | +11 |

Data:

CHB 1050x3 Slot, 300 m³/h, 285 m³/h.m

Loss : ~ 9 Pa + 2= 11 Pa

Sound Power Level : ~22 dB(A) + 5= 27 dB(A)

Teknik Şartname

Slot difüzör, ETIAL-60 standardına uygun alüminyum ekstrüzyon profil malzemeden üretilecek, yüzey temizleme işlemini takiben, %20 parlaklıkta RAL 9010 tonda elektrostatik toz boya ile boyanacaktır. İstek üzerine diğer renkler de uygulanabilecektir.

Difüzör birbirinden bağımsız olarak ayarlanabilen plastik malzemeden imal edilmiş silindirik kanatlı olacaktır.

Plenum kutusu; 0.6 mm galvanizli sacdan kenetleme sistemi ile birleştirilerek imal edilecektir. Tavana montaj için üzerinde dört adet bağlantı elemanı bulunacaktır. Kutu girişi üzerine kordon çekilecektir.

İsteğe bağlı olarak; kutu girişine içten kumandalı hava ayar damperi uygulanabilecek, alev süresizliği özelliği olan 6 mm kalınlıkta mat siyah renkli akustik malzeme (BS 476:Part 6 ve 7 standartları Class 0) ile izole edilecektir.

Specification Text

Slot diffuser for ceiling installation. The diffuser will be manufactured from ETIAL-60 norm aluminium profiles, and cleaned. After cleaning, will be painted to RAL 9010 with electrostatic powder paint. The diffuser will have black plastic adjustable cylindrical blades.

The plenum box will be manufactured from 0.6 mm galvanized steel sheets by seams. There will be four hanging brackets on the box.

The entry spigot will be equipped with a volume control damper, operated internally and through a slot.

A layer of 6-mm thick acoustic foam (according to BS 476 Part 6 & 7 Class 0) will be installed inside the plenum box.

Sipariş Kodlaması - Order Code

| | | | | |
|--|--|---|---|--|
| Model - Model | CHB . 23 . AK . 1 | 0 | 1050x4 | 9010 |
| Çerçeve - Frame | 23 mm | | ExB (mm) 2.Sayfaya Bknz. Refer to page 2. | RAL Renk Kodunu Belirtiniz Indicate RAL Color Code |
| Montaj Şekli Installation Type | 1...Mandalli Montaj - Concealed Fixing 3...Köprülü Montaj - Installation With Bridge | | | |
| Montaj Aksesuarı Installation Accs. | 0...Montaj Kasası - Without Installation Subframe 1...Montaj Kasalı - Installation Subframe | | Standart Ölçüler Standard Dimensions | Renk Kodu Color Code |

Plenum Kutusu Sipariş Kodlaması - Plenum Box Order Code

| | | | | |
|--|--|-------|---|---|
| Model - Model | PLA . 10 . S | C . 1 | 1 | 1080x180x219x2 |
| Montaj Şekli - Installation | 10... Köprülü - Fixing With Bridge 30... Mandalli - Concealed Fixing | | | Standart olmayan ölçüleri belirtiniz - Please indicate if special dimension are requested K ₁ x K ₂ x H x D (mm) x s (Giriş adedi - No. of inlet spigots) |
| Kutu Girişi - Box Inlet | 5... Yandan Giriş - Side Inlet | | | |
| Boğaz Damperi - Spigot Damper | A... Damperiz - Without Damper C... Kumanda İçten - Internally Operated | | | |
| Asma Tavan Montaj - Ceiling Installation Type | 1... Tip 1 - Type 1 3... Tip 2 - Type 2 | | | |
| İzolasyon - Insulation | 0... İzallsiz - Without Insulation 1... Akustik İzallsiz - With Acoustic Insulation | | | Plenum Kutusu Ölçüleri Plenum Box Dimensions |