

CPH

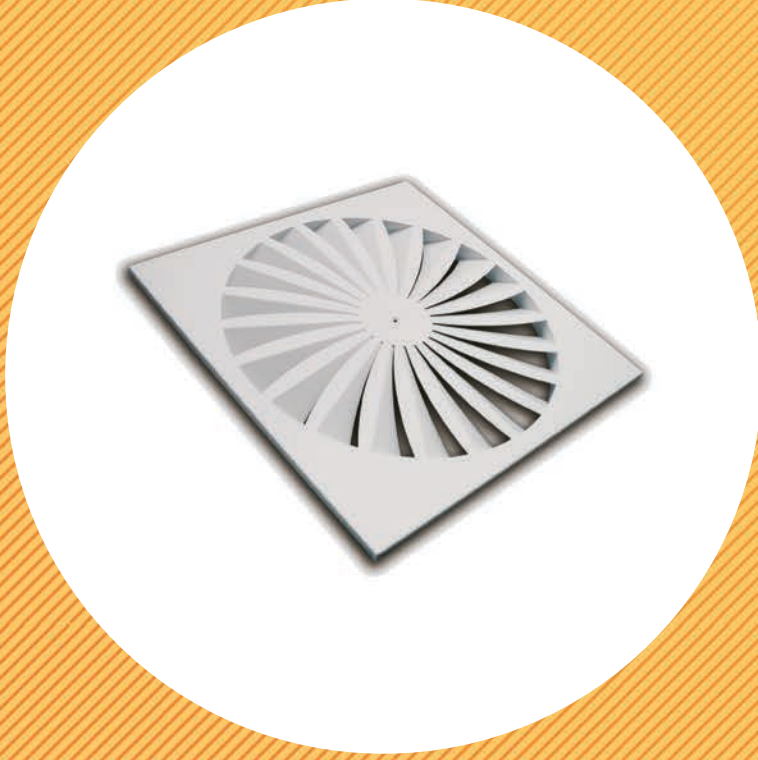

SWIRL DİFÜZÖR

SWIRL DIFFUSER

KESKLİMA

Tanım

CPH tipi swirl difüzörler tavan uygulamaları için tasarlanmışlardır. Dağıtıcı ve toplayıcı sistemlerde kullanılırlar.

Özellikler

Kanatlar sabit ve difüzör yüzeyine göre açılıdır. Kanat karakteristiği bakımından yatay atışlara uygundurlar. Yüksekliği 4 m'ye kadar olan ortamlar için önerilirler. Mimari tercihlere uygun olarak kare veya dairesel şekilde üretilirler.

Malzemeler

CPH tipi difüzörlerde, difüzör yüzeyi DKP edilmiş sacdan şekillendirilir. Kanatlar difüzör yüzeyinden açılı olarak bükülerek oluşturulmuştur.

Yüzey İşlemi

Ürün yüzey temizleme işlemini takiben elektrostatik toz boya ile standart %20 Parlak RAL 9010 rengine boyanmaktadır. İsteğe bağlı olarak diğer renkler uygulanabilir.

Aksesuarlar

Plenum Kutu

Optimum atış karakteristiğini sağlamak için menfez arkasında kullanılır. Üstten veya yandan girişli üretilmektedir. İsteğe bağlı olarak bağlantı boğazı üzerine içten veya dıştan ayarlanabilen klapeli olarak üretilmektedir. Plenum kutusu 0,6 mm TS 822 galvaniz sacdan şekillendirilir. Üzerinde bulunan bağlantı elemanları ile asılarak monte edilir. Akustik yalıtım istenirse 6 mm kalınlığında mat siyah renkli NFAF akustik yalıtım kutu içerisine uygulanır.

Description

The CPH type diffusers are designed for ceiling applications. They can be used for supply or extract air.

Properties

These diffusers have fixed blades. For supply air purposes, they are characteristically suitable for horizontal air throws. The blades are integral with the diffuser. These diffusers are recommended for use with ceiling heights up to 4 m. The diffuser is produced as square or circular shape, depending on request.

Materials

CPD type diffusers, surface is formed from steel sheet. The wings are formed by twisting at an angle from the diffuser surface

Surface Treatment

The surfaces of the diffuser is first cleaned, then painted with electrostatic powder paint to 20% gloss RAL 9010 (white) as standard. Other colours are also available upon request.

Accessories

Plenum Box

The plenum box is used to achieve optimum throw characteristics. It has the inlet at one side. A damper is installed at the inlet, which can be operated internally, through a slot. The plenum boxes are made from 0.6 mm thick galvanized steel sheets and have 4 hanging brackets on the body. Optionally, a 6 mm thick NFAF acoustic foam can be installed inside the plenum box.

Ölçülendirme - Dimensions

Kare Difüzör İçin - For Square Diffuser

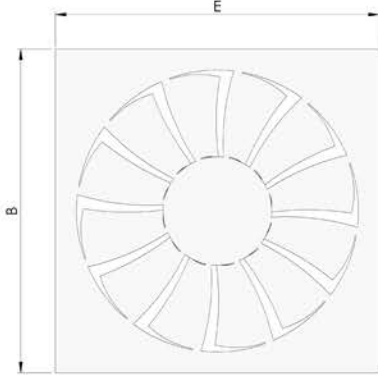

E / B	Kanat Adedi / No.Off Blades	K_E / K_B	H	ØD	G
300	12	292	300	193	150
400	12	392	350	244	175
500	16	492	370	270	175
600 (595)	20	587	400	295	200
625	20	617	400	295	200

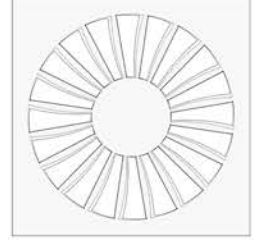
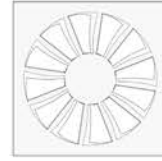
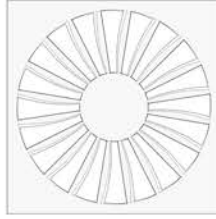
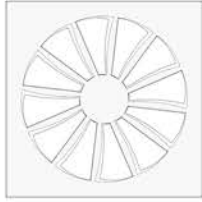
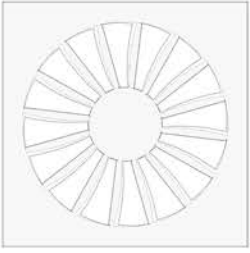

*Bunun dışındaki ölçüler için ürünün üretilebilirliği sorulmalıdır.

*For dimensions other than that, the product's manufacturability should be asked.

Plenum Kutusu - Plenum Box

Dıştan Kumandalı Yandan Girişli
Externally Operated Side Inlet

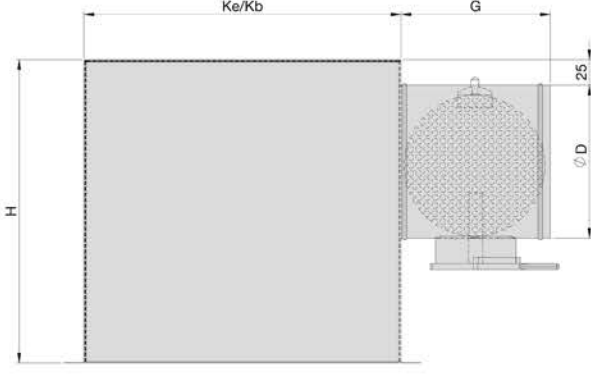

İçten Kumandalı Yandan Girişli
Internally Operated Side Inlet

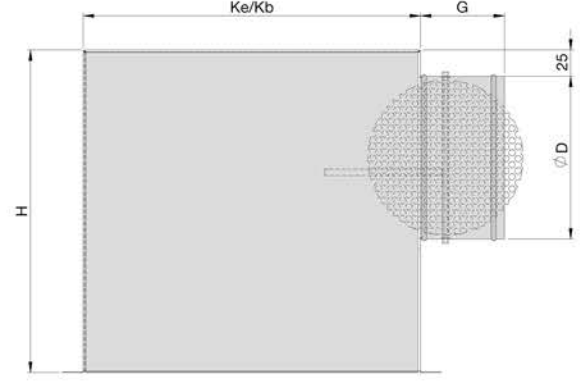

Dıştan Kumandalı Üstten Girişli
Externally Operated Top Inlet

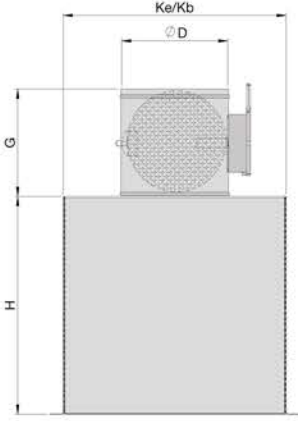

İçten Kumandalı Üstten Girişli
Internally Operated Top Inlet

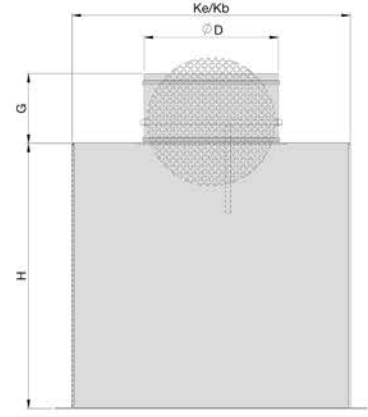

Dairesel Difüzör İçin - For Circular Diffuser

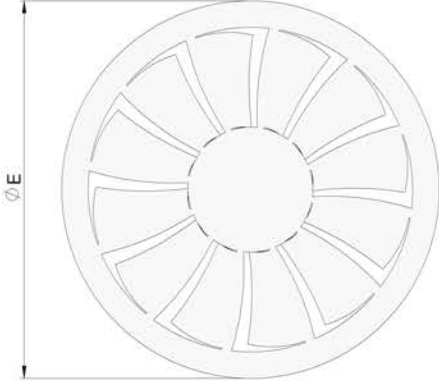

E / B	Kanat Adedi / No.Off Blades	K _E / K _B	H	ØD	G
300	12	292	300	193	150
400	12	392	350	244	175
500	16	492	370	270	175
595	20	587	400	295	200
625	20	617	400	295	200

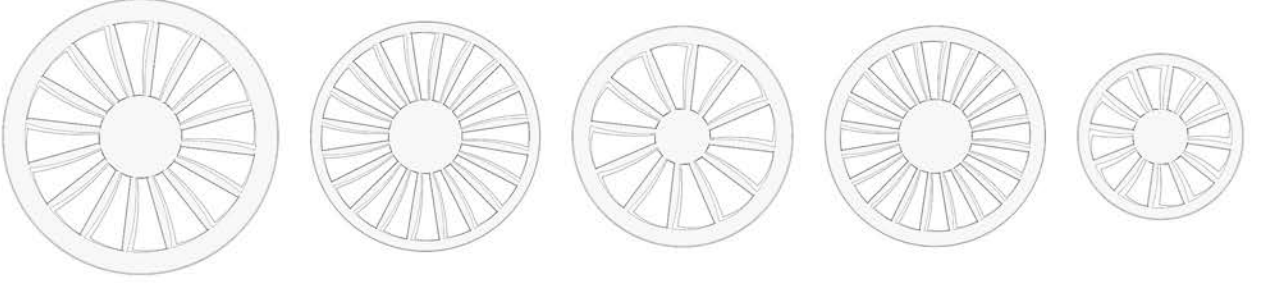

*Bunun dışındaki ölçüler için ürünün üretilebilirliği sorulmalıdır.

*For dimensions other than that, the product's manufacturability should be asked.

Plenum Kutusu - Plenum Box

Dıştan Kumandalı Yandan Girişli
Externally Operated Side Inlet

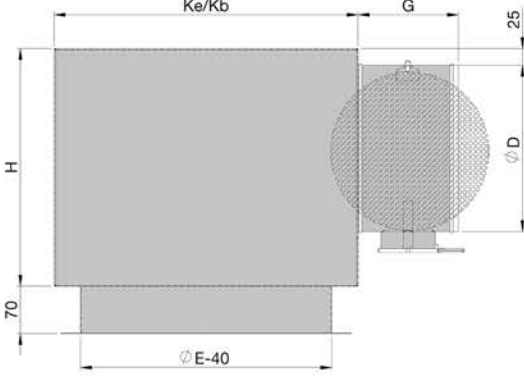

İçten Kumandalı Yandan Girişli
Internally Operated Side Inlet

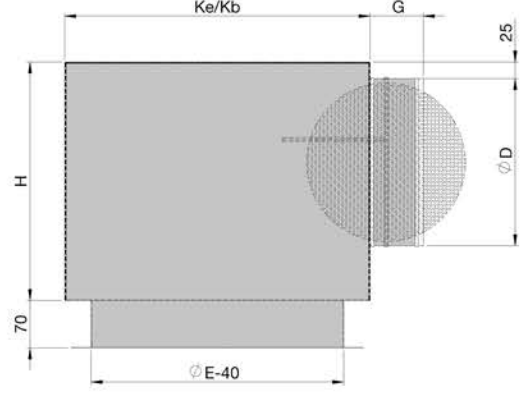

Dıştan Kumandalı Üstten Girişli
Externally Operated Top Inlet

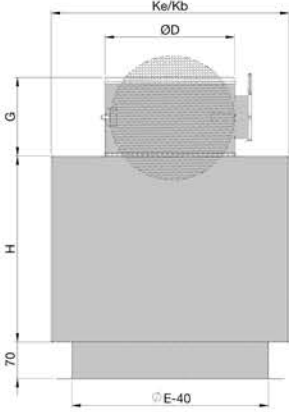

İçten Kumandalı Üstten Girişli
Internally Operated Top Inlet

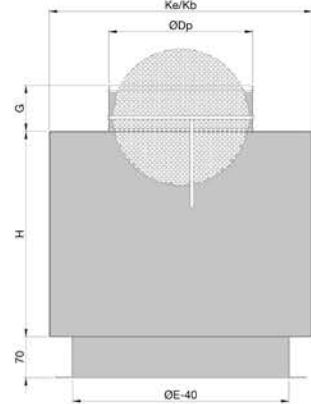

Montaj - Installation

Plenum Kutusu Montajı (Üstten Giriş) - Plenum Box Installation (Top Inlet)

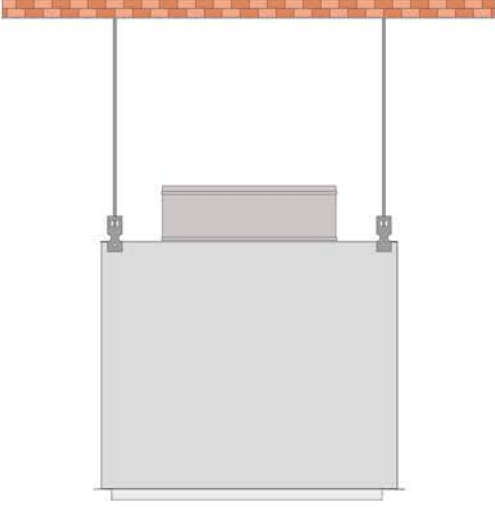

Standart olarak plenum kutusu üzerinde 4 adet askı kulağı bulunur.

Köprülü Montaj - Installation With Bridge

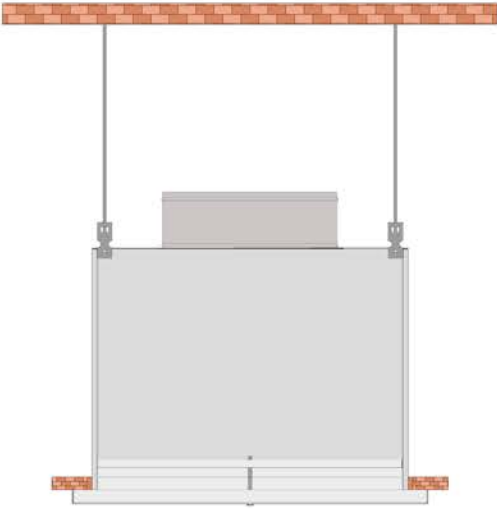

*Standart olarak ürün ile aynı renge boyanmış Ø6x71 ölçülerinde kolay vida verilir.

Plenum Kutusu Montajı (Yandan Giriş) - Plenum Box Installation (Side Inlet)

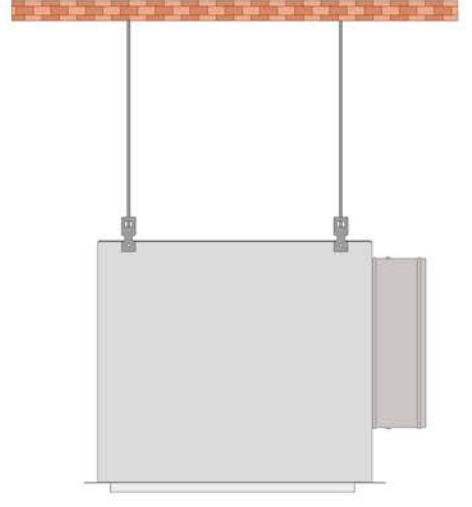

*There are 4 hanging brackets on the box as standard

A set of Ø6x71 mm self-drilling screws, painted the same, are given with the product.

Seçim - Selection

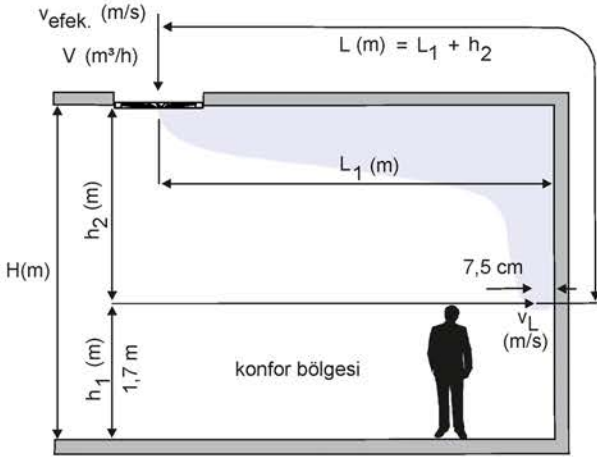

- L_1 = Difüzörler arası veya difüzörlerle duvar arası mesafe (m)
- H_1 = Konfor bölgesi yüksekliği (m)
- H_2 = Difüzör ile konfor bölgesi arasındaki mesafe (m)
- V_{efek} = Efektif üfleme hızı (m/s)
- V_L = Konfor bölgesindeki hava hızı (m/s)
- Δt_o = Ortama giren hava ile konfor bölgesindeki hava arasındaki sıcaklık farkı
- Δt_L = Konfor bölgesine giren hava ile konfor bölgesindeki hava arasındaki sıcaklık farkı
- L = Atış mesafesi (m)
- V = Hava debisi (m³/h)
- H = Mekan yüksekliği (m)
- S = Ses güç seviyesi dB(A)

“Coanda Etkisi” olabilmesi için, etkin üfleme hızı (V_{efek.}) en az 2 m/s olmalıdır. Konfor şartlarının sağlanması için ses düzeyi 40 dB(A) değerini geçmeyecek şekilde seçim yapılır. Konfor bölgesinin üst hizası ortalama olarak yerden (h₁) 1.70 m yukarısı olarak alınır. Bu seviyedeki hava hızları (V_L) 0.25 ve 0.10 m/s olacak şekilde difüzör boyutu ve debiye bağlı olarak hava atış mesafeleri tablolardan bakılarak bulunur.

Not: Tablodaki değerler; difüzör yüzeylerinin tavan ile aynı düzlemde montajı için verilmiş olup farklı yerleşimler için atış mesafeleri 0,7 ile çarpılır.

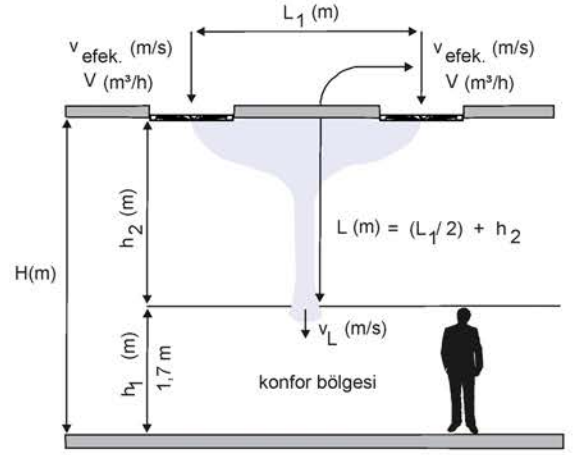

- L_1 = Distance between diffuser centres or diffuser centre and wall. (m)
- H_1 = Comfort zone height (m)
- H_2 = Distance between a diffuser and comfort zone (m)
- V_{efek} = Effective outlet velocity (m/s)
- V_L = Velocity of core in comfort zone (m/s)
- Δt_o = Difference between supply air and room temperature (°C)
- Δt_L = Difference between core air and comfort zone temperature (°C)
- L = Throw Distance (m)
- V = Air Flow Rate (m³/h)
- H = Room Height (m)
- S = Sound Power Level dB(A)

To achieve “Coanda effect”, the outlet velocity must be greater than 2 m/s. The minimum flow rates in the tables are in accordance with this velocity. The general comfort conditions require that the sound power level is below 40 dB(A). The height of the comfort zone is taken as 1.70 m above the floor. It is important that 0.25 m/s core velocity is not exceeded in this zone.

Note: The tables are given for installations flush with the ceiling (with Coanda effect). For installations apart from the ceiling, the values must be multiplied by 0.7.

Teknik Veriler - Technical Data

Ölçüler – Size E/B(ØE) x Kanat Sayısı – No. Of Blade	Debi – Flow Rate V (m3/h)	Atış Mesafesi –Throw L (m)		Basınç Kaybı - Pressure Loss ΔP (Pa)	Ses Güç Seviyesi - Sound Power Level S (dB(A))
		VL=0,25 m/s	VL=0,10 m/s		
300	125	1,50	3,90	10	23
	175	2,20	5,40	18	32
	225	2,90	7,20	32	39
	275	3,40	8,60	46	45
	325	4,00	10,20	61	49
400	220	2,00	5,10	9	21
	300	2,75	7,00	17	30
	380	3,45	8,85	27	36
	460	4,35	11,20	38	42
	540	5,00	13,00	52	46
500	250	1,85	4,60	7	20
	350	2,60	6,45	15	29
	450	3,50	8,75	25	37
	550	4,35	10,90	38	42
	650	5,00	12,30	50	46
595-600-625	360	2,30	5,80	9	24
	495	3,15	8,05	17	32
	630	3,95	10,15	27	38
	765	4,90	12,40	40	45
	900	5,75	14,50	53	49

Atış mesafelerine ve atış havası ile ortam havası arasındaki sıcaklık farkına (Δt_0) göre, konfor bölgesine giren hava ile konfor bölgesindeki hava arasındaki sıcaklık farkları (Δt_L) aşağıdaki tablodan okunur. L uzaklığındaki havanın sıcaklığı konfor bölgesine havanın sıcaklığından tablodan okunan değer kadar soğutmada düşük, ısıtmada yüksektir. Tabloda bulunan değer ne kadar düşükse konfor bakımından gerekli şart sağlanır.

Temperature gradients along the throw path are read from the table below, depending on the Δt_0 , Δt_L and throw length values. The temperature of the core at L metres from the diffuser, differs from the room temperature by the value read from the tables. The difference is plus in heating and minus in cooling. The less the difference, the better the comfort conditions.

Üfleme Uzaklığına Göre Huzme İle Ortam Havaısı Arasındaki Sıcaklık Farkları - Temperature Gradients Along The Throw Path

Ölçüler - Size ØE (mm)	Atış Mesafesi - Throw L (m)	ΔTL (°C) Değerleri - Values					
		ΔT0 (°C)					
		4	6	8	10	12	14
300	1,5	0,43	0,64	0,86	1,07	1,28	1,50
	2	0,32	0,48	0,64	0,80	0,96	1,12
	3	0,21	0,32	0,42	0,53	0,64	0,74
	4	0,16	0,24	0,32	0,40	0,48	0,56
	5	0,13	0,19	0,26	0,32	0,38	0,45
	6	0,11	0,16	0,21	0,27	0,32	0,37
	7	0,09	0,14	0,18	0,23	0,27	0,32
	8	0,08	0,12	0,16	0,20	0,24	0,28
	9	0,07	0,11	0,14	0,18	0,21	0,25
	10	0,06	0,09	0,13	0,16	0,19	0,22
400	2	0,46	0,70	0,93	1,16	1,39	1,62
	3	0,29	0,44	0,58	0,73	0,88	1,02
	4	0,22	0,33	0,45	0,56	0,67	0,78
	5	0,18	0,27	0,36	0,45	0,53	0,62
	6	0,15	0,22	0,30	0,37	0,45	0,52
	7	0,13	0,19	0,25	0,32	0,38	0,45
	8	0,11	0,17	0,22	0,28	0,33	0,39
	9	0,10	0,15	0,20	0,25	0,30	0,35
	11	0,08	0,12	0,16	0,20	0,24	0,28
	13	0,07	0,10	0,14	0,17	0,20	0,24
500	2	0,52	0,79	1,05	1,31	1,57	1,83
	3	0,35	0,52	0,70	0,87	1,05	1,22
	4	0,26	0,39	0,52	0,66	0,79	0,92
	5	0,21	0,31	0,42	0,52	0,63	0,73
	6	0,17	0,26	0,35	0,44	0,52	0,61
	7	0,15	0,22	0,29	0,36	0,44	0,51
	8	0,13	0,20	0,26	0,33	0,39	0,46
	9	0,11	0,17	0,23	0,29	0,34	0,40
	11	0,09	0,14	0,19	0,23	0,28	0,33
	13	0,08	0,12	0,16	0,20	0,24	0,28
595-600-625	2	0,63	0,94	1,26	1,57	1,88	2,20
	3	0,41	0,62	0,82	1,03	1,24	1,44
	4	0,31	0,47	0,62	0,78	0,93	1,09
	5	0,24	0,37	0,49	0,61	0,73	0,85
	6	0,20	0,30	0,40	0,50	0,60	0,71
	7	0,17	0,26	0,35	0,43	0,52	0,61
	8	0,15	0,23	0,30	0,38	0,46	0,53
	10	0,12	0,18	0,24	0,31	0,37	0,43
	12	0,10	0,15	0,20	0,25	0,30	0,35
14	0,09	0,13	0,17	0,21	0,26	0,30	

Seçim - Selection

Örnek:

Boyutları 12.8 m x 6 m, yüksekliği, 4 m olan bir odada konfor şartının sağlanması için gereken hava miktarı ihtiyacı 3200 m³/h'dir. Üflenen hava, ortam sıcaklığından 8°C daha soğuk olup, 8 adet difüzör kullanılacaktır. Konfor bölgesinde hava hızları 0.25 m/s'yi geçmeyecektir. Ortam konforunu temin edecek şekilde difüzör yerleşim aralıklarını hesaplayınız.

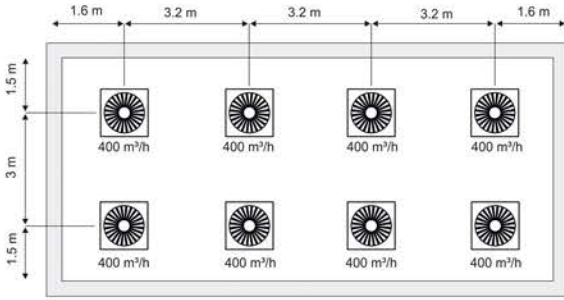

Example:

Air at 6400 m³/h, is to be supplied into a room with dimensions 12.8 x 6m, and a height of 4m. The supply air is 8°C below room temperature and 8 diffusers will be used. Determine diffuser spacings so that the core velocity in comfort zone is below 0.25 m/s.

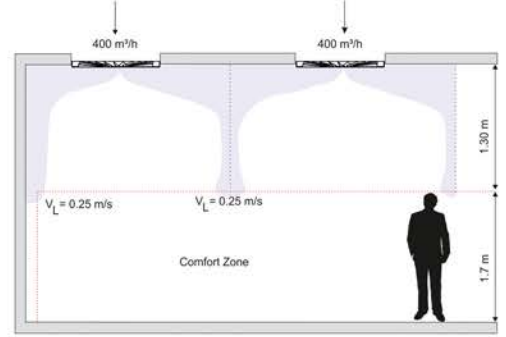

Çözüm:

- 1) Difüzör oda tavanın simetrik olarak yerleştirilir.
- 2) Difüzör başına düşen debi:
 $V = 3200 / 8 = 400 \text{ m}^3/\text{h}$ 'dir.
- 3) Konfor bölgesinde olan uzaklık:
Minimum atış mesafesi, $L = 1.5 + 1.3 = 2.8 \text{ m}$
Maksimum atış mesafesi, $L = 1.6 + 1.3 = 2.9 \text{ m}$ bulunur.
- 4) Seçim tablosundan 400 m³/h debi ve 2.8 m minimum atış mesafesi için en uygun ölçü 400 mm bulunur.
- 5) Aynı tablodan interpolasyon yöntemi ile:
Basınç kaybı, $\Delta P = 40 \text{ Pa}$
Ses güç seviyesi, $S = 40 \text{ dB (A)}$ bulunur.
- 6) Detaylı seçim tablosundan 400 mm ölçü, 2.8 m atış mesafesi ve $\Delta t_0 = 8 \text{ }^\circ\text{C}$ için $\Delta t_L = 0.42 \text{ }^\circ\text{C}$ sıcaklık farkı interpolasyon yöntemi ile bulunur.

Solution:

- 1) Diffusers are placed on the ceiling plan symmetrically.
- 2) Air flow rate per diffuser is calculated as $3200 / 8 = 400 \text{ m}^3/\text{h}$.
- 3) Calculation of path length to the comfort zone:
Minimum distance: $L = 1.50 + 1.30 = 2.80 \text{ m}$
Maximum distance: $L = 1.60 + 1.30 = 2.90 \text{ m}$
- 4) From the same table, the most suitable size is found as 400 mm; for 400 m³/h and 2.80 m throw
- 5) From the same table with interpolation, pressure loss is read as 40 Pa and sound power level as 40 dB(A)
- 6) From the table; for 400 mm size, $\Delta t_0 = 8 \text{ }^\circ\text{C}$, and 2.80 m throw, Δt_L is found as 0.42°C.

Teknik Şartname

Difüzör; DKP edilmiş sacdan üretilecek, yüzey temizleme işlemine takiben, mimari tercihler ile uyumlu olarak %20 parlaklıkta elektrostatik toz boya ile boyanacaktır. Plenum kutusu; 0.6 mm TS 822 galvanizli sacdan imal edilecektir. Tavana montaj için üzerinde dört adet bağlantı elemanı bulunacaktır. Flex girişi üzerinde kordon çekilecektir. İsteğe bağlı olarak; esnek kanal girişine içten veya dıştan kumandalı hava ayar damper uygulanabilecek, alev süreksizliği özellikli olan 6 mm kalınlığında mat siyah renkli akustik malzeme (BS 476:Part 6 vs 7 Standartları Class 0) ile izole edilecektir.

Specification Text

Air diffuser for ceiling installation. The diffuser will be manufactured from steel sheets, and will be painted to ordered request with electrostatic powder. The plenum box will be manufactured from 0.6 mm TS 822 norm galvanized steel sheets by seams. There will be 4 hanging brackets on the box. Optionally, the entry spigot will be equipped with a volume control damper, operated externally or internally, depending on request. Also, optionally, 6-mm thick acoustic foam (according to BS 476 Part 6 & 7 Class 0) will be installed inside the plenum box.

Sipariş Kodlaması - Order Code

Model - Model	CPH . 00 .	AA . 00	300	9010
Çerçeve - Frame	00.....Dairesel - Circular 40.....Kare - Square		ExB (mm) 2.Sayfaya Bknz. Refer to page 2.	RAL Renk Kodunu Belirtiniz Indicate RAL Color Code
Aksesuar Accessories	AA.....Aksesuarsız - Without Accessories			
Montaj Şekli Installation	00.....Montaj Deliksiz - Without Screw Holes 10.....Montaj Delikli - With Screw Holes 40.....Köprülü Montaj - Fixing With Bridge		Standart Ölçüler Standard Dimensions	Renk Kodu Color Code

Plenum Kutusu Sipariş Kodlaması - Plenum Box Order Code

Model - Model	Kare Difüzör İçin For Square Diffuser	PLA								
Montaj Şekli - Installation	Dairesel Difüzör İçin For Circular Diffuser	PLB . 10 .	S	B	1	1	292x270x142x1	Standart olmayan ölçüleri belirtiniz - Please indicate if special dimension are requested		
Kutu Girişi - Box Inlet										
Boğaz Damperi - Spigot Damper										
Düzeltilici Perfore Plaka - Insulation										
İzolasyon - Insulation										